

# STOREGANIZER: DIE SCHLANKE WAREHOUSING LÖSUNG



Like no storage  
**conteyor**<sup>®</sup>  
Storeganizer

# Warum Storeganizer?

Die Optimierung der Kosten pro Quadratmeter und eine effiziente Kommissionierung sind die wiederkehrenden Herausforderungen im Lagermanagement. Palettenregale eignen sich oftmals für hochvolumige, schnell drehende Artikel, können aber zu einer großen Platzverschwendung führen, insbesondere wenn es um kleinere, langsamer drehende Artikel im Bestand geht.

## Innovatives Lagersystem

Genau hier bietet Storeganizer die Lösung. Dieses innovative Lagersystem mit höchster Lagerdichte ist eine kompakte Lagerlösung, die ideal für kleine, langsam drehende Artikel ist.

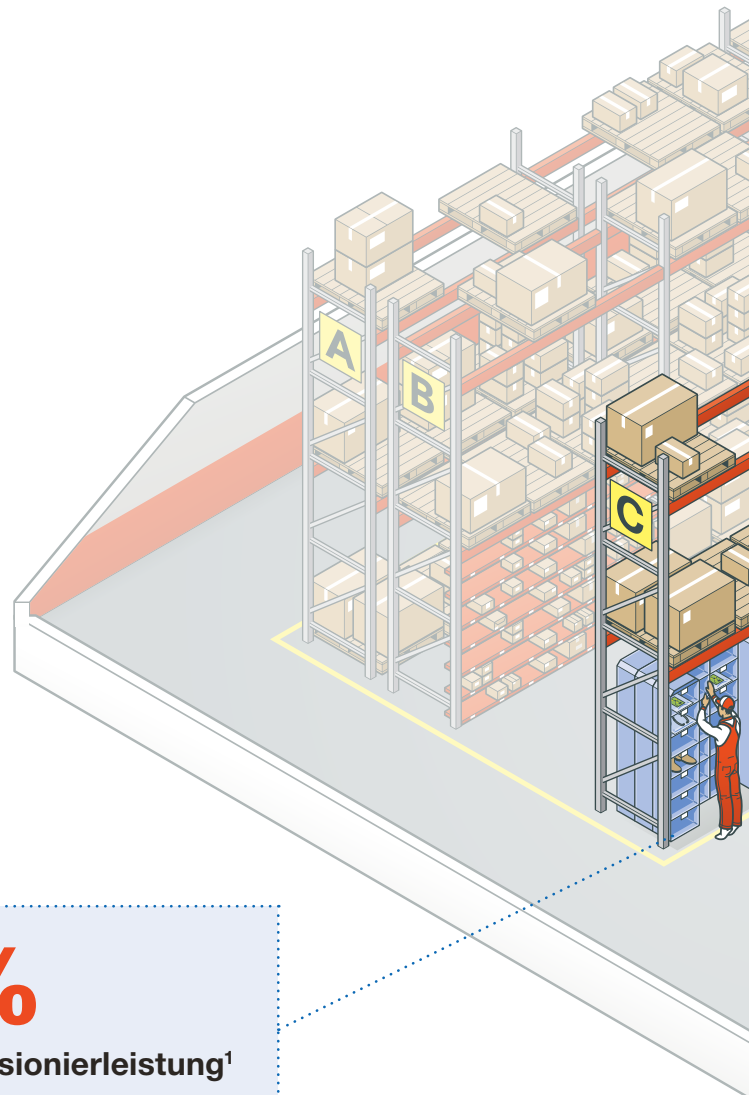

# 26%

Steigerung Ihrer Kommissionierleistung<sup>1</sup>

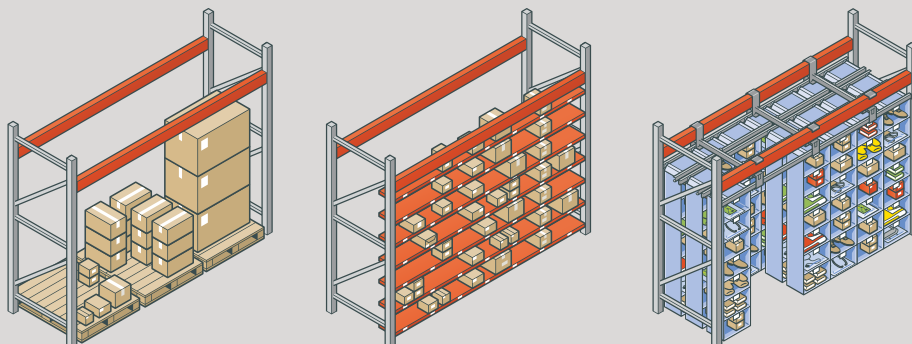

**Anzahl  
Lagerlokationen**

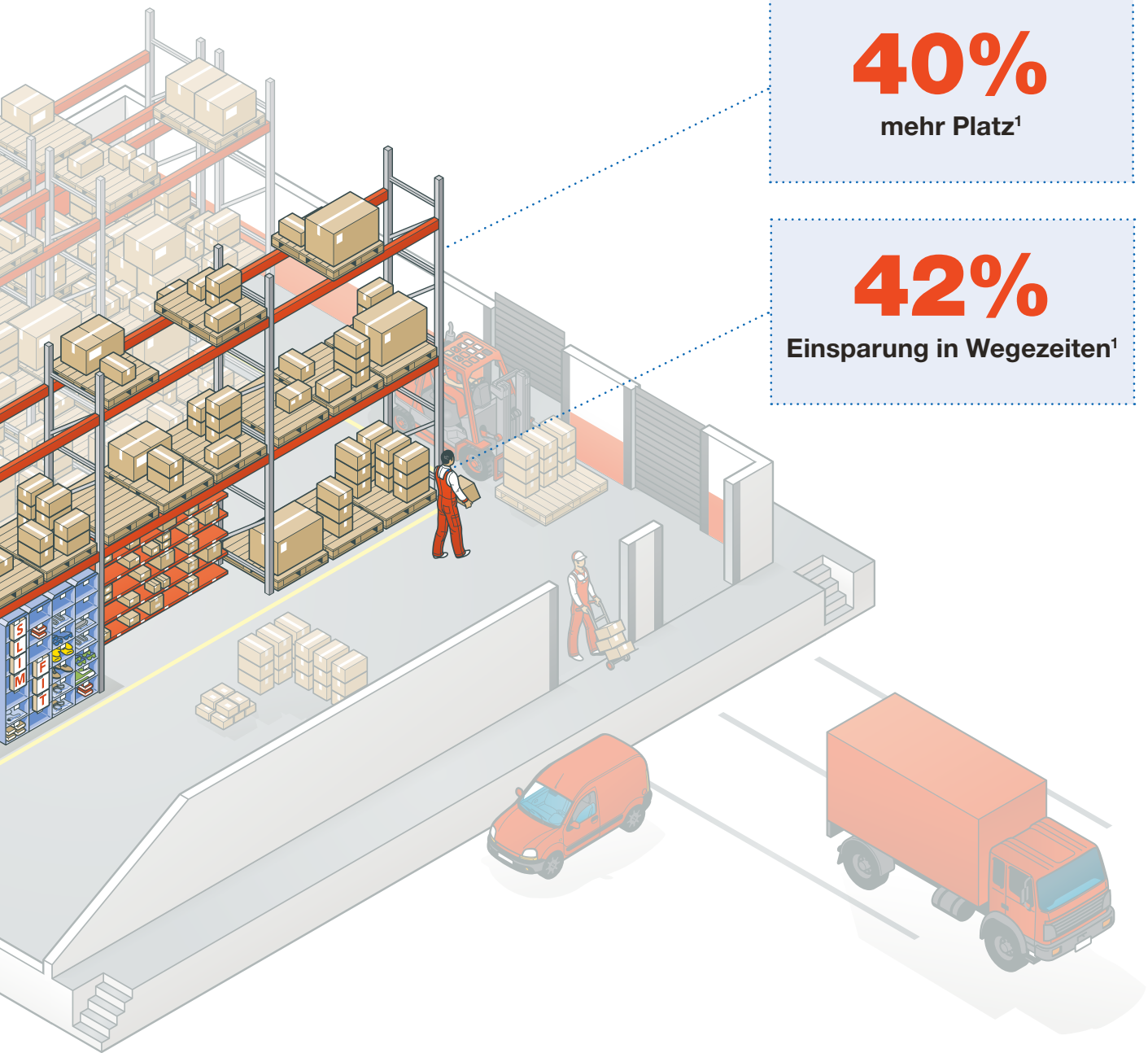

**40%**  
mehr Platz<sup>1</sup>

**42%**  
Einsparung in Wegezeiten<sup>1</sup>

## Platz sparend

Basierend auf dem Konzept von vertikal angeordneten, mehrreihigen hochwertigen Taschen, minimiert Storeganizer die Kosten pro Quadratmeter. Das Design basiert auf der Verdichtung von Kleinteilen in Spalten aufgehängten, leicht zugänglichen vertikalen Taschen, gefertigt aus flexiblen, langlebig beschichteten PVC-Material. Trotz des leichten Gewichts, kann jede Spalte bis zu 100 kg Ladung aufnehmen, eine 10-jährige Garantie inbegriffen.

## Effizient

Storeganizer ist die optimale Lösung zur kostengünstigen Optimierung des Regalplatzes. Im Durchschnitt werden Wegezeiten um 42% reduziert, was zu einer 26% igen Steigerung der Kommissionierleistung führt.

<sup>1</sup> nach einer Forschungsstudie der Universität Löwen, Belgien, 2013

# Ergonomisch

Die Storeganizer-Lösung verdichtet eine große Anzahl von SKUs im Lager durch vertikales Stapeln, wodurch der benötigte Kommissionierbereich kompakter gestaltet wird. Daraus resultierende kürzere Wege erhöhen die Kommissionierleistung Ihres Personals.

Die Artikelaufstellung kann auch leicht so angeordnet werden, so dass Bücken und Heben minimiert wird, beispielsweise indem schnelldrehende und / oder schwerere SKUs auf höheren Storeganizerebenen gelagert werden.

„Selten erreichen Sie eine „Win-Win Situation“ mit neuen Produkten. In diesem Fall gibt es keine Nachteile. Diese Lager-Spalten erhöhen die Effizienz, beseitigen die Notwendigkeit für teure Regalaufrüstungen, Standorterweiterungen oder auch Auslagerbedarfe; die Sauberkeit wird verbessert, die Mitarbeiterbelastung wird reduziert und beeindruckt die Unternehmensführung. Wir wünschten nur, wir hätten das schon früher entdeckt.“

Todd Bayless,  
Material Services Team Lead bei Rittal

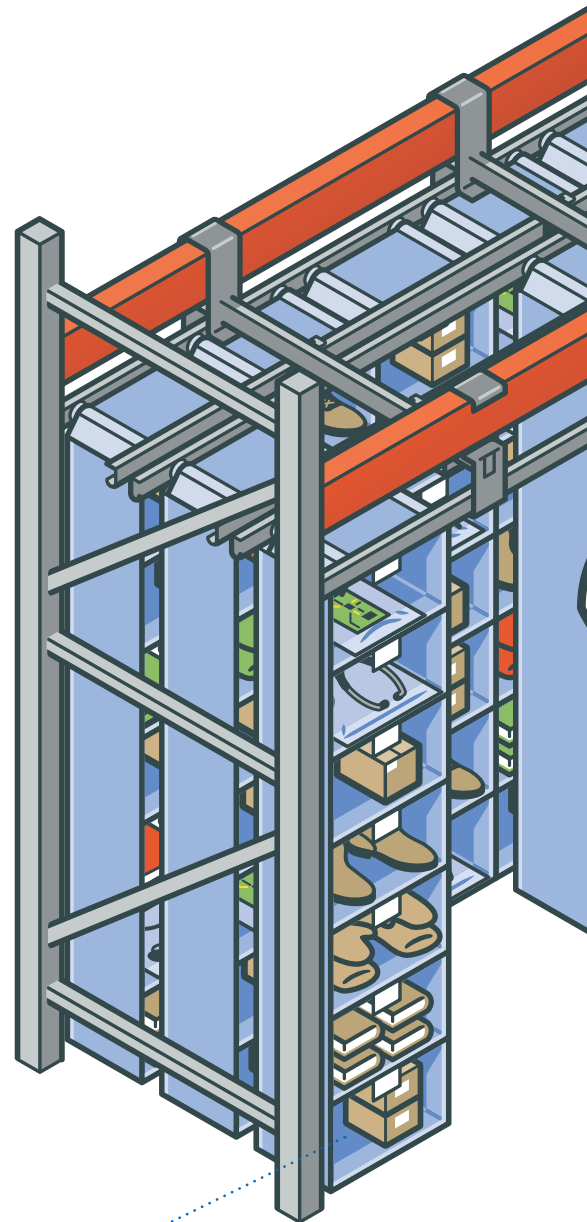

## Taschen

Um Verschwendung bei der Lagerung von Kleinteilen in Regalen zu vermeiden, packt Storeganizer Ihre Güter dicht in die senkrechten schlanken Taschenspalten.



# Modular

Das modulare Design bietet Anpassungsmöglichkeiten bei der Einführung und ermöglicht es mit einem Basismodul zu beginnen sowie die Lösung Schritt für Schritt nach den Bedürfnissen Ihrer Prozesse zu skalieren.

## Textil

Die kostengünstigen, umwelt- und teileschonenden Storeganizer-Taschen sind aus hochwertigem industriellen Textildgewebe gefertigt. Auf die dauerhaft beschichteten Taschen bieten wir Ihnen daher 10 Jahre Garantie.

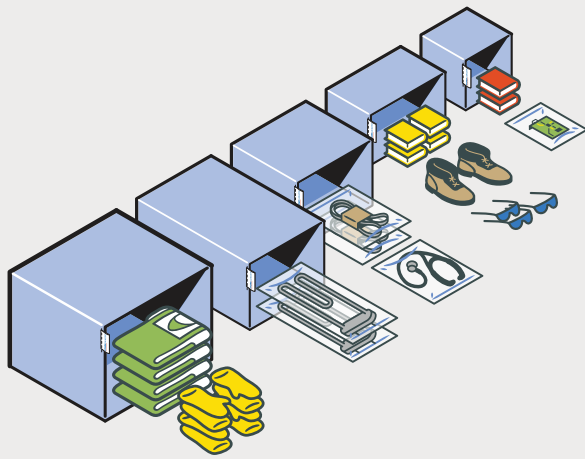

# Optionen bereich

Die Waren können in verschiedenen Taschengrößen untergebracht werden. Barcode und/oder verschiedene Farben helfen.

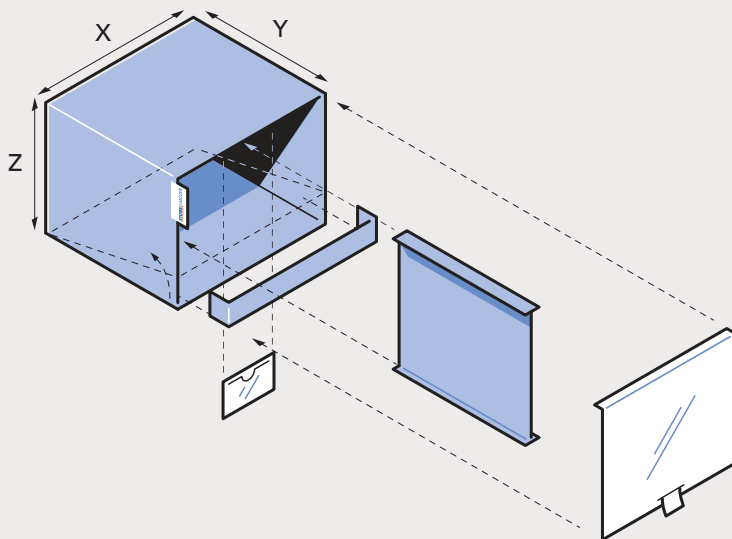

pocket labels

front covers

front stops

dividers

# Wie es funktioniert

Die textilen Taschen können bis zu vier Reihen tief aufgehängt werden. Die hinteren Reihen sind gut zugänglich durch Verrollen der leichten vorderen Säulen zur linken oder rechten Seite.

Das modulare Design bietet Anpassungsmöglichkeiten bei der Einführung und ermöglicht es mit einem Basismodul zu beginnen sowie die Lösung Schritt für Schritt nach den Bedürfnissen Ihrer Prozesse zu skalieren.



# Unsere Dienstleistungen

Die Maßaufnahme und Montage einer Storeganizerlösung kann in kürzester Zeit erfolgen. Dies betrifft auch die Einführung bei Ihnen vor Ort.

Der Storeganizer Berater vermisst genau Ihren Raum und die zu lagernden Waren mit dem Quantizer-Software-Tool. Die individuell gefertigten Taschen werden dann an den vorhandenen Raum und die Lagerwaren angepasst und können schnell installiert werden. Die Abmessungen und Spezifikationen werden nicht vorgegeben, sondern sind völlig frei definierbar. Im Gegensatz zu anderen Lagerhilfsmitteln wie Paletten oder Regalen, ist Storeganizer perfekt geeignet für die Aufbewahrung von kleinen Waren oder Artikeln mit geringer Umschlagshäufigkeit.

Dank des sehr robusten Textils in Industriestandard geben wir Ihnen 10 Jahre Garantie auf Risse und Bruch.

Durch unseren After-Sales-Service können Sie Ihre Storeganizerlösung auf fast neuwertigen Stand halten, Unternehmer sowie Finanzleitung profitieren von einem gleichbleibenden Produktwert.



„Ich hätte es nicht gedacht, dass solch ein effizientes System zur Schaffung zusätzlichen Lagerraumes existiert und zusätzlich noch so ein hohes Maß an Flexibilität bietet. Wir konnten unsere Geschäftstätigkeit wie gewohnt fortsetzen, unsere Mitarbeiter mussten keine Anpassungen vornehmen. Jeder ist sehr zufrieden damit.“

Carlo Theunissen,  
Business Unit Manager bei H. Essers

„Im Vergleich zu unserem bisherigen System sparen wir mehr als 90% Platz in Quadrat- und Kubikmeter mit den dicht gepackten Storeganizer-Regalspalten.“

Hilde De Meyer,  
System Administrator bei Gates

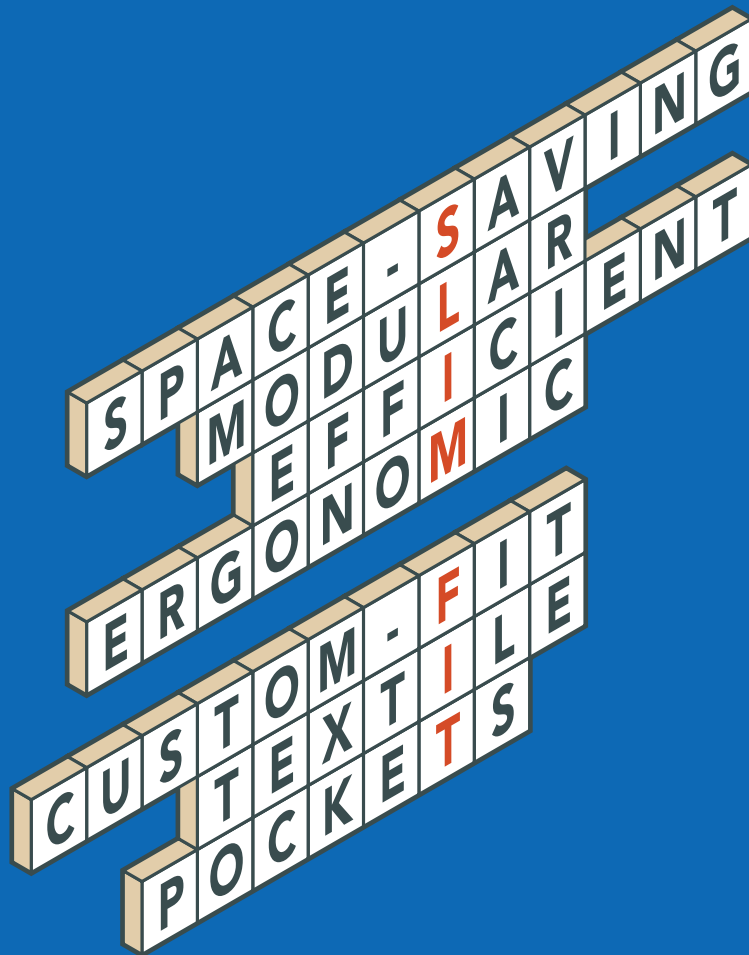

# Das Original

Storeganizer als Unternehmenssparte des in Belgien ansässigen Automotive-Experten conTeyor bietet Ihnen eine schlanke Lagerlösung. Seit Jahrzehnten ist conTeyor auf Verpackungslösungen in hochfrequentierten Materialloops spezialisiert. Die zum Einsatz kommenden textilen Materialien vermeiden Müll wie z.B. Folien, Kartonagen oder auch Plastik. Storeganizer als Spin-off von conTeyor fokussiert sich auf nachhaltige Lagerlösungen für Kleinteile. Diese Artikel werden in Taschen mit höchsten Schutzeigenschaften gelagert, was die Qualität Ihrer Produkte über mehrere Jahre hinweg erhält. Als kosteneffektive und ökologische Lösung bietet Ihnen Storeganizer Mehrwert in Ihrer Supply Chain.

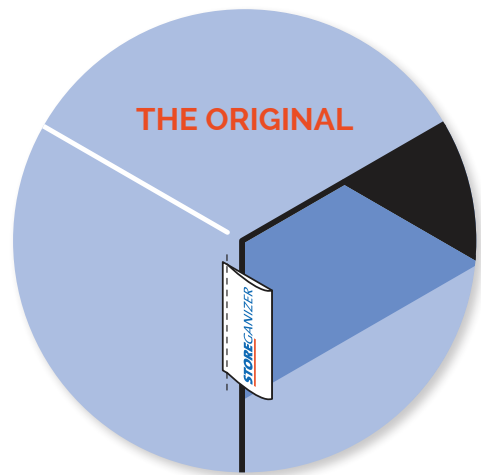

## Storeganizer Europa

Burg. Maenhautstraat 44D  
9820 Merelbeke - BE

T: +32 9 272 69 41

E-mail: [info@storeganizer.com](mailto:info@storeganizer.com)

